

Informații despre produs



3360PVR080P62

EAN 4031582303254

Rolă pivotantă, Furcă din tablă din oțel, ambutisată, zincată, cap pivotant cu rulment pe două rânduri de bile, axul roții cu șurub și piuliță, flanșă antipraf, sistem de prindere tip placă.

Jantă din polipropilenă, suprafață de rulare din cauciuc plin, negru, rulment cu role ace



Date Tehnice

Diametrul roții	80 mm
Suprafață rulare	35 mm
Mărimea plăcii	105 x 85 mm
Găuri de prindere	80/77 x 60 mm
Gaură	9 mm
Deviație de la ax	32 mm
Diametrul de pivotare	144 mm
Înălțime totală	108 mm
Temperatura	- 20 / + 60 °C
Standard	EN 12532
Greutate	0.562 kg
Raza de pivotare	72 mm
Rigiditatea suprafeței de rulare	A 85 Shore
Sarcină dinamică	70 kg
Sarcină statică	140 kg

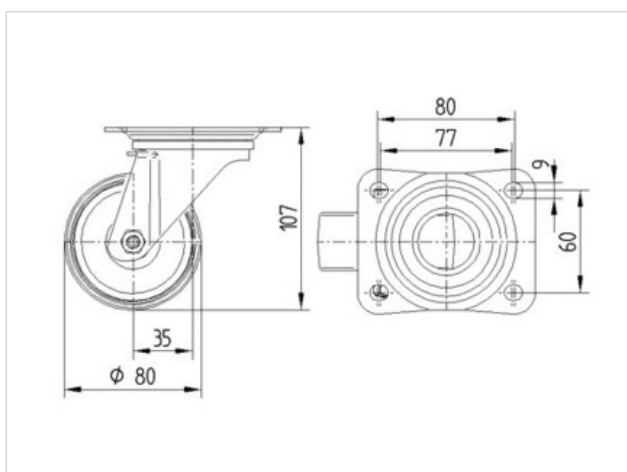

Rezistență la rulare	+	+	+	+	+
Zgomot de mișcare	+	+	+	+	+
Uzare	+	+	+	+	+
Protecție împotriva ruginii	+	+	+	+	+

Informații despre produs



3360PVR080P62

EAN 4031582303254

