

Informații despre produs



3478UFP200P63

EAN 4031582394924

Rolă fixă, Furcă din tablă din oțel, ambutisată, zincată, axul roții cu șurub și piuliță, sistem de prindere tip placă.

Jantă din poliamidă suprafață de rulare cauciuc elastic gri non-marking, rulment de precizie cu bile

Date Tehnice

Diametrul roții	200 mm
Suprafață rulare	46 mm
Mărima plăcii	137 x 115 mm
Găuri de prindere	105 x 80/75 mm
Gaură	11 mm
Înălțime totală	240 mm
Temperatura	- 20 / + 80 °C
Standard	EN 12532
Greutate	2.271 kg
Rigiditatea suprafeței de rulare	A 64 Shore
Sarcină dinamică	400 kg
Sarcină statică	800 kg

Rezistență la rulare	+	+	+	+	+
Zgomot de mișcare	+	+	+	+	+
Uzare	+	+	+	+	+
Protecție împotriva ruginii	+	+	+	+	+

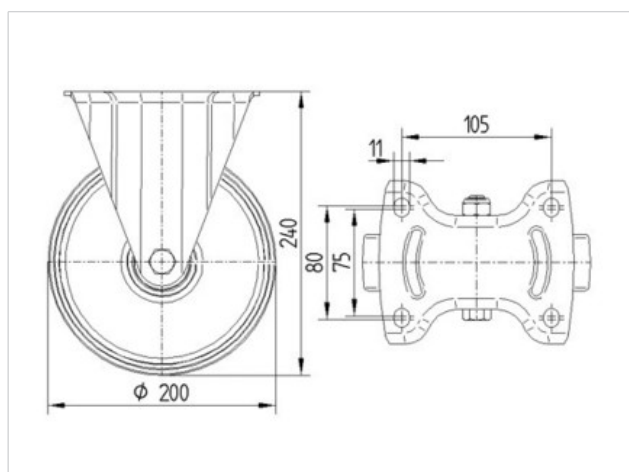

Informații despre produs



3478UFP200P63

EAN 4031582394924

